

информация | 1 | Системы запирания | 2 | Замки | Застежки | 3В | Внутренний Петля | 4 | Зажимы | 5 | Аксессуары | 6 | Уплотнители | 7 | Пользовательские варианты | Индекс

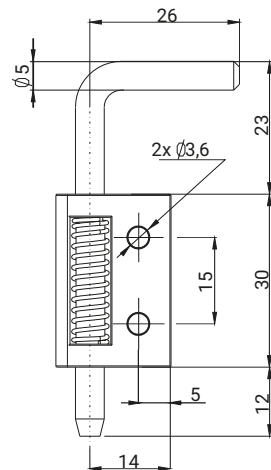
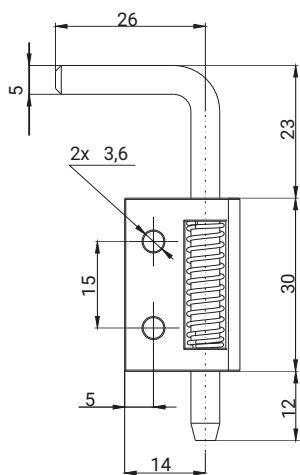
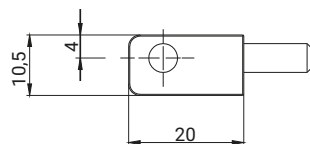
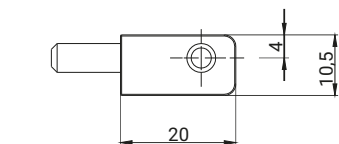

3.ST94.001

3.ST94.002

НОМЕР КАТАЛОГЕ	СОСТАВНЫЕ ЭЛМЕНТЫ	МАТЕРИАЛ	ПОКРЫТИЕ [С]
			RAL9005
3.ST94.001	Держатель	Полиамид	07
3.ST94.002	Стержень	Сталь оцинк	



TA60

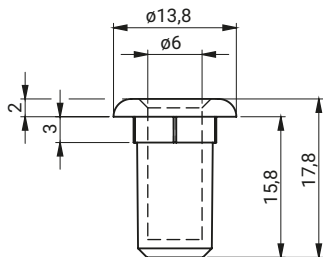

3.ST81.100
3.ST81.101

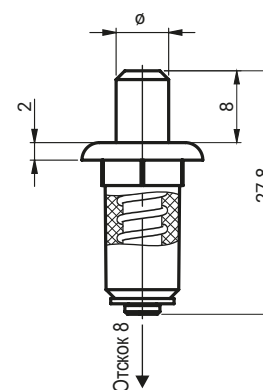
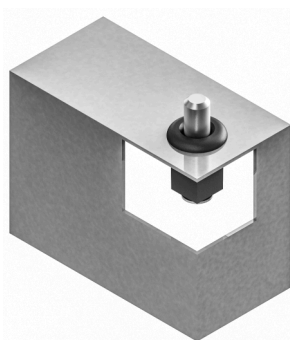
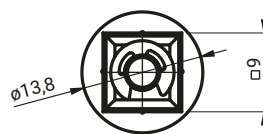

Монтажное отверстие

НОМЕР В КАТАЛОГЕ	Ø [mm]	СОСТАВНЫЕ ЭЛМЕНТЫ	МАТЕРИАЛ	ПОКРЫТИЕ [С]
				RAL9005
3.ST81.100	6	Корпус	Полиамид PA6	07
		Стержень	Сталь оцинк	
3.ST81.101	5	Пружина	Пружинной стали Оцинкованной	
TA60	6	Гильза	Полиамид PA6	